



Refrigerator

Холодильник-морозильник

Külmik

Leduskapis

GN163120W

GN162420X

Уважаемый покупатель,

+7 (495) 215-14-41

Ремонт холодильников

<http://rembitteh.ru/>

+7 (903) 722-17-03

Мы хотим, чтобы вы извлекли максимальную пользу из нашей продукции, изготовленной с помощью современного оборудования в условиях тщательного контроля качества.

Для этого перед использованием полностью прочитайте руководство по эксплуатации устройства и сохраните руководство в качестве источника для справок. Если вы передадите устройство другому лицу, передайте вместе с ним и данное руководство.

Соблюдайте руководство по эксплуатации для быстрого и безопасного использования устройства.

- Прочтите руководство по эксплуатации перед установкой и использованием устройства.
- Всегда соблюдайте соответствующие правила техники безопасности.
- Храните Руководство по эксплуатации под рукой для использования в будущем.
- Прочтите все другие документы, поставляемые с данным устройством.

Имейте в виду, что настоящее руководство по эксплуатации может применяться к нескольким моделям устройства. В руководстве ясно указаны все различия между разными моделями.

Символы и примечания

В руководстве по эксплуатации используются следующие символы:

	Важная информация и полезные советы.
	Опасности для жизни и имущества.
	Опасность поражения электрическим током.
	Упаковка устройства изготовлена из вторсырья в соответствии с национальным законодательством об окружающей среде.

1	Указания по безопасности и охране окружающей среды	3	5	Эксплуатация устройства	18
1.1.	Общая безопасность	3	5.1.	Индикаторная панель	18
1.1.1	Предупреждение НС	5	5.2.	Включение предупреждения о необходимости замены фильтра для очистки воды	25
1.1.2	Для моделей с водным фонтаном	5	5.3.	Использование водного фонтана	26
1.2.	Использование по назначению	6	5.4.	Наполнение резервуара водного фонтана	26
1.3.	Безопасность детей	6	5.5.	Очистка емкости для воды	27
1.4.	Соответствие Директиве WEEE и утилизация отходов	6	5.6.	Получение льда/воды	28
1.5.	Соответствие Директиве RoHS (по ограничению вредных веществ)	6	5.7.	Поддон	28
1.6.	Информация об упаковке	7	5.8.	Отсек с нулевой температурой	29
2	Холодильник	8	5.9.	Емкость для овощей	29
3	Установка	9	5.10.	Синий свет	29
3.1.	Выбор правильного места для установки	9	5.11.	Ионизатор	29
3.2.	Установка пластиковых клиньев	9	5.12.	Мини-бар	29
3.3.	Регулировка стоек	9	5.13.	Фильтр запахов	29
3.4.	Подключение к электросети	10	5.14.	Льдогенератор Icematic и ящик для хранения льда	30
3.5.	Подключение воды	10	5.15.	Льдогенератор с дозатором	30
3.6.	Подсоединение водного шланга к изделию	11	5.16.	Замораживание свежих продуктов	32
3.7.	Подключение к водопроводу	11	5.17.	Рекомендации для хранения замороженных продуктов	32
3.8.	Для изделий, в которых применяются резервуары	12	5.18.	Детальное описание глубокой заморозки	32
3.9.	Фильтр для воды	12	5.19.	Размещение продуктов	33
3.9.1.	Крепление внешнего фильтра на стене (в зависимости от модели)	13	5.20.	Сигнал открытой двери	33
3.9.2.	Внутренний фильтр	14	5.21.	Внутреннее освещение	33
4	Подготовка	16	6	Обслуживание и очистка	34
4.1.	Как экономить электроэнергию	16	6.1.	Предотвращение неприятных запахов	34
4.2.	Первое включение	17	6.2.	Защита пластиковых поверхностей	34
			7	Поиск и устранение неисправностей	35

1. Указания по безопасности и охране окружающей среды

В данном разделе содержатся указания по безопасности, необходимые для предупреждения травматизма и материального ущерба. Невыполнение этих указаний аннулирует все гарантии на данное устройство.

1.1. Общая безопасность

- Данное устройство запрещается использовать лицам с ограниченными физическими, органолептическими и умственными способностями, лицам без достаточных знаний и опыта, а также детям. Вышеуказанные лица могут использовать устройство только под присмотром и руководством ответственных за их безопасность лиц. Не позволяйте детям играть с устройством.
- В случае нарушения работы отключите устройство от электропитания.
- После отключения устройства подождите 5 минут перед следующим его включением. В случае неиспользования устройства следует отключить его от электропитания. Не касайтесь вилки мокрыми руками. Не тяните за кабель, чтобы отключить устройство от сети электропитания; всегда придерживайте вилку рукой.
- Перед тем, как вставить вилку в розетку, протрите штырь вилки сухой тканью.
- Не подключайте холодильник к сети, если розетка не закреплена.
- Для установки, технического обслуживания, очистки и ремонта отключайте холодильник от сети электропитания.
- Если устройство не будет использоваться некоторое время, отключите его от сети электропитания.
- Не используйте пар или материалы для очистки паром для очистки холодильника и расплавления льда внутри устройства. Пар может попасть на электризуемые области и вызвать короткое замыкание или удар электрическим током.
- Не мойте устройство путем распыления или наливания на него воды.

- Существует опасность удара электрическим током.
- В случае возникновения неполадок запрещается использовать устройство по причине вероятности удара электрическим током. Перед осуществлением каких-либо действий обратитесь в авторизованную сервисную службу.
 - Продукт разрешается подключать только к заземленному гнезду. Заземление должен выполнять квалифицированный электрик.
 - Если в устройстве имеются светильники светодиодного типа, для их замены или при возникновении каких-либо проблем обратитесь в авторизованную сервисную службу.
 - Не касайтесь замороженных продуктов мокрыми руками. Они могут прилипнуть к рукам.
 - Не помещайте в морозильную камеру жидкости в бутылках или в банках. Они могут взорваться.
 - Емкости с жидкостью следует помещать в вертикальном положении с герметично закрытой крышкой.
 - Не распыляйте около устройства легковоспламеняющиеся вещества, т.к. они могут загореться или взорваться.
 - Не храните в холодильнике легковоспламеняющиеся материалы и продукты с горючими газами (аэрозоли и пр.).
 - Не помещайте на верхнюю поверхность устройства емкости с жидкостью. Разбрызгивание воды на электрическую часть может вызвать удар электрическим током и воспламенение.
 - Воздействие на устройство дождя, снега, солнечного света и ветра могут вызвать опасность удара электрическим током. Запрещается при перемещении устройства держать его за ручку дверцы. Ручка может оторваться.

- Будьте осторожны, чтобы части рук или тела не попали в движущиеся части внутри устройства.
- Не наступайте и не опирайтесь на дверцу, выдвижные ящики и подобные части холодильника. Устройство может опрокинуться и повредить детали.
- Убедитесь, что кабель питания нигде и ничем не зажат.

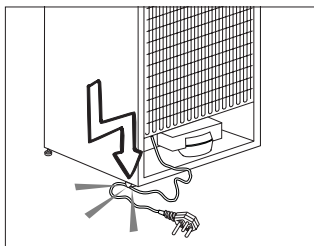

1.1.1 Предупреждение HC

Если система охлаждения вашего устройства содержит газ R600a, постарайтесь не повредить систему охлаждения и ее трубку в процессе эксплуатации и перемещения холодильника. Этот газ легко воспламеняем. Если система охлаждения повреждена, устраните все источники огня и немедленно проветрите помещение.



Узнать, какой газ используется в системе вашего устройства, можно на паспортной табличке, расположенной внутри устройства на левой стороне.

1.1.2 Для моделей с водным фонтаном

- Для нормального управления циркуляцией воды в водяном контуре холодильной установки давление в сети водопровода должно быть в пределах 1–8 бар. Если давление в сети водопровода превышает 5 бар, необходимо использовать редуктор давления. Если давление в сети водопровода превышает 8 бар, присоединять к ней водяной контур холодильной установки не рекомендуется. Если вы не знаете, как измерить давление в сети водопровода, обратитесь к специалисту.
- Использовать при этом следует только питьевую воду.

<http://rembitteh.ru/>

1.2. Использование по назначению

- Данный холодильник разработано для бытового применения. Он не предназначено для коммерческого использования.
- Холодильник должен использоваться исключительно для хранения пищевых продуктов и напитков.
- Запрещается хранить в холодильнике термочувствительные продукты, требующие определенного температурного режима (вакцины, термочувствительные препараты, лекарства и т.д.).
- Производитель не несет ответственности за какие-либо повреждения, возникшие в результате неправильного использования устройства или обращения с ним.
- Долговечность устройства при хранении – 10 лет. На протяжении этого периода будут доступны запасные детали, необходимые для работы продукта.

1.3. Безопасность детей

- Храните упаковочные материалы вне доступа детей.
- Не позволяйте детям играть с устройством.
- Если на дверце устройства есть замок, храните ключ вне доступа детей.

1.4. Соответствие Директиве WEEE и утилизация отходов

Данное устройство соответствует Директиве ЕС WEEE «Отходы электрического и электронного оборудования» (2012/19/EU). Данный продукт имеет классификационный знак отходов электрического и электронного оборудования (WEEE).



Он разработан из высококачественных деталей и материалов, которые могут быть использованы повторно и пригодны для повторной переработки. Запрещается выбрасывать отходы устройства вместе с бытовыми и другими отходами после окончания срока эксплуатации. Необходимо отправить их в центр сбора для переработки отходов электрического и электронного оборудования. Получить информацию о подобных центрах можно в местных органах власти.

1.5. Соответствие Директиве RoHS (по ограничению вредных веществ)

- Данное устройство соответствует Директиве ЕС WEEE по ограничению использования вредных веществ (2011/65/EU). Холодильник не содержит вредных и запрещенных материалов, указанных в данной Директиве.

1.6. Информация об упаковке

Материалы упаковки устройства произведены из перерабатываемого сырья в соответствии с нашими Национальными нормами по защите окружающей среды. Запрещается выбрасывать упаковочные материалы вместе с бытовыми и другими отходами. Отправьте их в точки сбора упаковочных материалов, указанные местными органами власти.

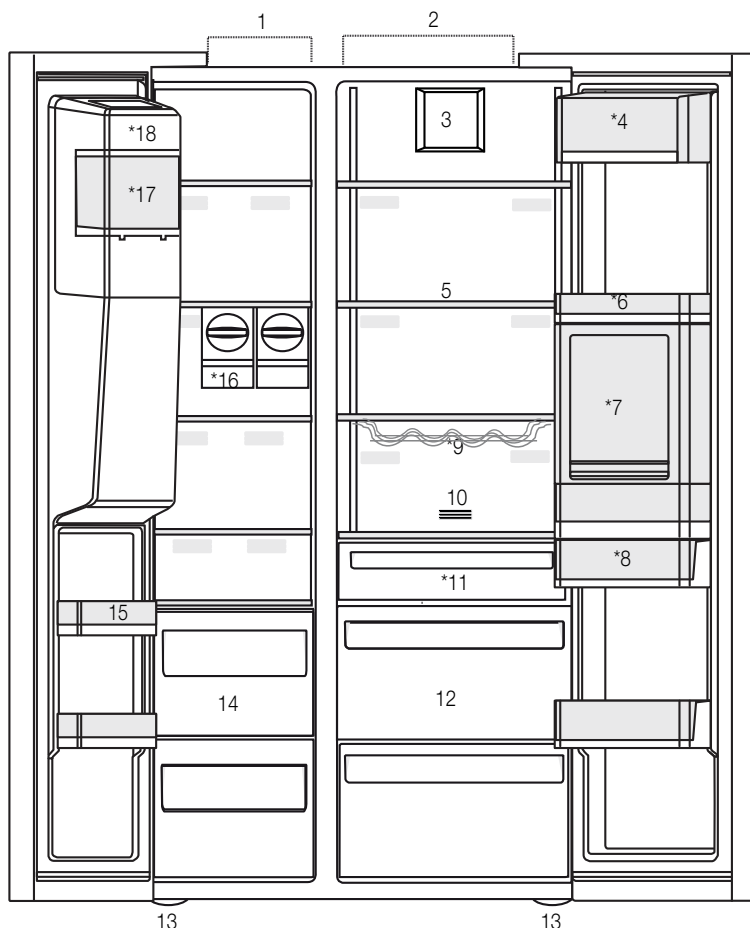

- | | |
|---|--|
| <ul style="list-style-type: none"> 1- Морозильное отделение 2- Холодильное отделение 3- Вентилятор 4- Отсек для масла и сыра 5- Стеклопалки 6- Полки на дверце холодильной камеры 7- Мини-бар 8- Емкость для воды 9- Полка для бутылок 10- Фильтр запахов | <ul style="list-style-type: none"> 11- Отсек с нулевой температурой 12- Емкости для овощей 13- Регулируемые стойки 14- Отсеки для хранения замороженных продуктов 15- Полки на дверце морозильного отделения 16- Льдогенератор Iceomatics 17- Контейнер для хранения льда 18- Декоративная крышка льдогенератора с дозатором |
|---|--|

*В зависимости от модели



* В зависимости от модели: Рисунки в данном руководстве по эксплуатации могут не полностью соответствовать характеристикам вашего устройства. Если в вашем устройстве нет соответствующих деталей, информация относится к другим моделям.

<http://rembitteh.ru/>

3.1. Выбор правильного места для установки

Для установки устройства обратитесь в авторизованную сервисную службу. Для подготовки устройства к установке ознакомьтесь с руководством по эксплуатации и убедитесь, что к месту установки подведены необходимые коммуникации – электричество и вода. При отсутствии таковых обратитесь к электрику и водопроводчику для подведения необходимых коммуникаций.



ПРЕДУПРЕЖДЕНИЕ: Производитель не несет ответственности за любые повреждения, возникшие в результате выполнения работ лицами, которые не имеют на это разрешения.



ПРЕДУПРЕЖДЕНИЕ: При установке кабель питания устройства должен быть отключен от электросети. Невыполнение этого указания может привести к смерти или серьезному травматизму.



ПРЕДУПРЕЖДЕНИЕ: Если пролет двери слишком узкий для прохождения устройства, следует снять дверь и вносить холодильник боком; при невозможности выполнить это действие обратитесь в авторизованную сервисную службу.

- Во избежание вибрации устройство следует поставить на плоскую поверхность.
- Холодильник должен стоять не ближе 30 см от нагревательного прибора, газовой печи и подобных источников тепла, а также не ближе 5 см от электродуховок.
- Устройство не должно подвергаться воздействию прямых солнечных лучей или находиться во влажной среде.
- Для правильной работы устройству требуется достаточная циркуляция воздуха. Если устройство предстоит установить в нише, расстояние от холодильника до стен и потолка должно быть не менее 5 см.
- Запрещается устанавливать устройство в среде с температурой ниже -5°C .

3.2. Установка пластиковых клиньев

Чтобы обеспечить достаточно пространства для циркуляции воздуха между устройством и стеной, следует использовать пластиковые клинья.

1. Чтобы присоединить клинья, извлеките винты из устройства, и используйте винты, идущие в комплекте с клиньями.

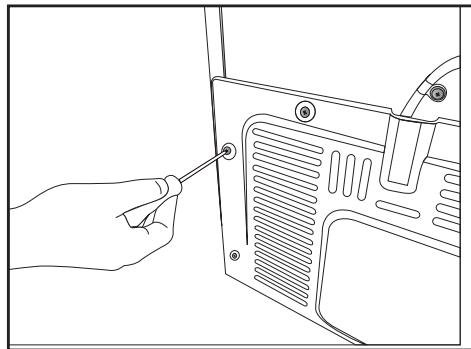

2. Присоедините два пластиковых клина на вентиляционную крышку, обозначенную на рисунке буквой j.

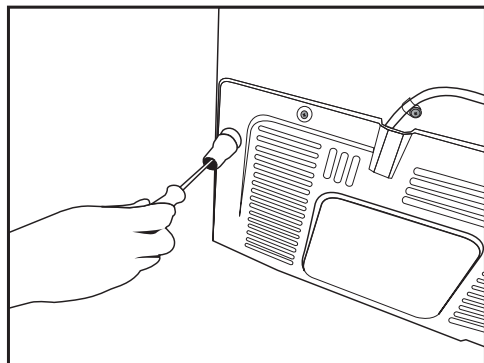

3.3. Регулировка стоек

Если продукт находится в неуравновешенном состоянии, следует отрегулировать стойки путем вращения их вправо и влево.

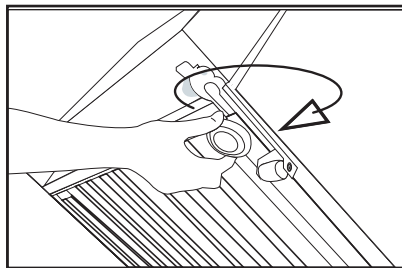
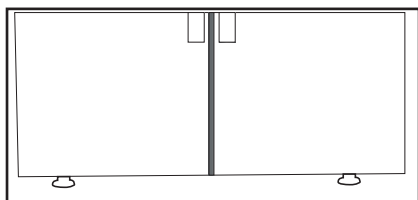

3.4. Подключение к электросети

	ПРЕДУПРЕЖДЕНИЕ: При подключении устройства к электросети запрещается использовать удлинители или многорозеточные переходники.
	ПРЕДУПРЕЖДЕНИЕ: Поврежденный кабель питания заменяет авторизованная сервисная служба.
	При установке двух холодильников рядом, расстояние между двумя устройствами должно быть не менее 4 см.

- Наша компания не несет ответственности за какие-либо повреждения, возникшие в результате использования устройства без заземления и невыполнения национальных норм при подключении холодильника к электросети.
- После установки устройства к кабелю питания должен быть обеспечен легкий доступ.
- Холодильник следует подключить к заземленному гнезду с напряжением 220-240 В/50 Гц. В вилке должен быть установлен предохранитель на 10-16 А.
- Между розеткой на стене и холодильником запрещается использовать многоконтактный переходник с удлинительным кабелем или без него.

3.5. Подключение воды

(в зависимости от модели)

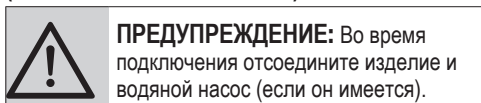

Работы с водопроводом, фильтрами и гибкими соединениями изделия должны выполнять авторизованные специалисты. В зависимости от модели, изделие может подключаться к водопроводу напрямую или через резервуар. Для подключения водный шланг вначале необходимо подсоединить к изделию.

Проверьте, входят ли в комплектацию вашей модели следующие запасные части:

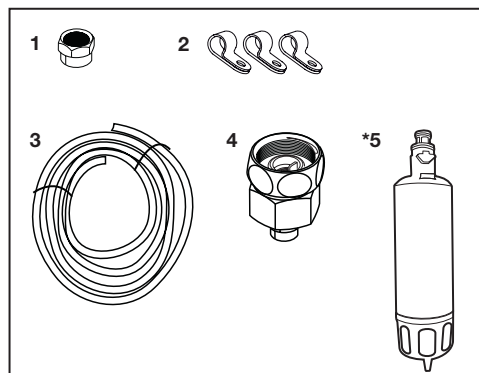

1. Соединитель (1 шт.): используется для крепления водного шланга к задней стенке изделия.
2. Хомут шланга (3 шт.): используется для крепления водного шланга к стене.
3. Водный шланг (1 шт., 5 м, диаметр 1/4 дюйма): используется для подключения воды.
4. Переходник крана (1 шт.): включает пористый фильтр, используется для подключения магистрали холодной воды.
5. Водный фильтр (1 шт. *в зависимости от модели): используется для подключения водной магистрали к изделию. Для гибких соединений фильтр для воды необязателен.

3.6. Подсоединение водного шланга к изделию

Чтобы подсоединить водный шланг к изделию, следуйте инструкциям ниже.

1. Снимите соединитель на конце переходника шланга на задней стороне изделия и проденьте шланг через соединитель.

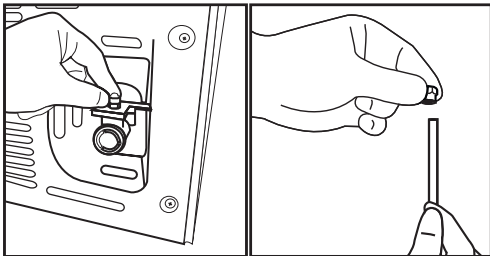

2. Плотно прижмите водный шланг и подсоедините к переходнику шланга.

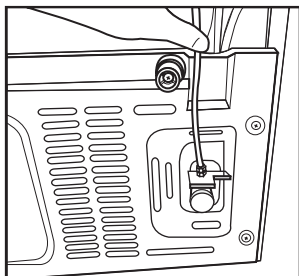

3. Затяните соединитель вручную, чтобы зафиксировать переходник шланга. Можно воспользоваться разводным ключом или плоскогубцами.

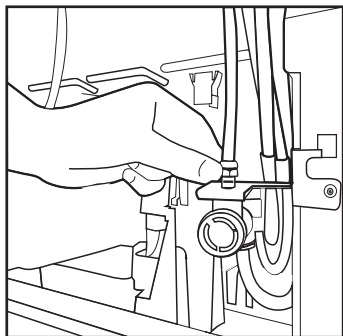

4. Подсоедините второй конец шланга к магистрали водопровода (см. Раздел 3.7) или к водному шлангу через резервуар (см. Раздел 3.8).

3.7. Подключение к водопроводу (в зависимости от модели)

Чтобы изделие можно было подключить к водопроводу холодной воды, в вашем доме для него должен иметься стандартный 1/2» соединитель клапана. Если его нет или вы не уверены в том, что он есть, обратитесь к квалифицированному водопроводчику.

1. Разъедините соединитель (1) и переходник крана (2).

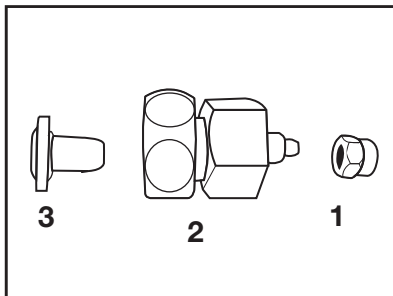

2. Подсоедините переходник крана к клапану магистрали водопровода.

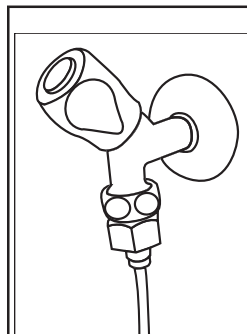

3. Закрепите соединитель вокруг водного шланга.

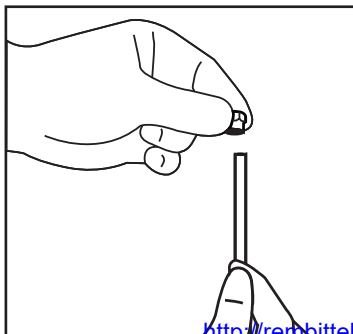

4. Подсоедините соединитель к переходнику для крана и затяните вручную или при помощи инструмента.

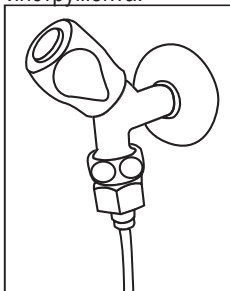

5. Во избежание поломки, сдвига или случайного отсоединения шланга используйте хомуты, чтобы надежно зафиксировать водный шланг.

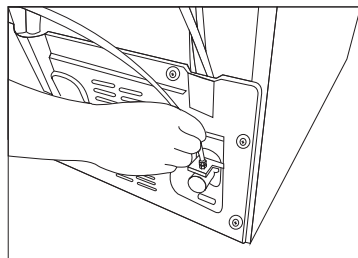
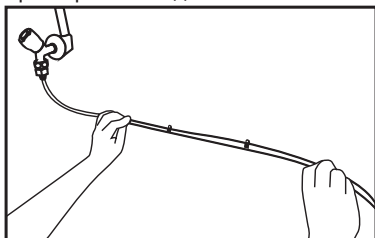

2. Подсоедините другой конец водного шланга к водному насосу, вставив шланг во входное отверстие насоса..

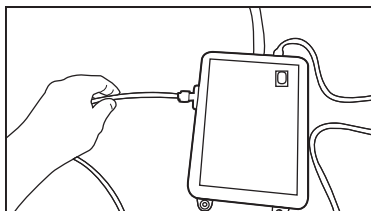

3. Поместите шланг насоса во внутреннюю часть резервуара и закрепите его.

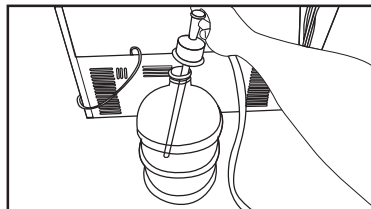

4. Осуществив подсоединение, подключите и запустите водный насос.



ПРЕДУПРЕЖДЕНИЕ: включив кран, убедитесь в отсутствии протечек на обоих концах шланга. В случае протечки открутите клапан и затяните все соединения при помощи разводного ключа или плоскогубцев.

3.8. Для изделий, в которых применяются резервуары

(в зависимости от модели)

Если для подключения воды к изделию вы используете резервуар, приобретите водный насос, рекомендуемый уполномоченной сервисной службой.

1. Подсоедините один конец водного шланга, имеющийся в комплекте с насосом, к изделию (см. 3.6) и следуйте инструкциям ниже.



Чтобы достичь необходимой производительности, подождите 2-3 мин после запуска насоса.



Подсоединение воды описано также в руководстве пользователя насоса.



При использовании резервуара применение фильтров не обязательно.

3.9 Фильтр для воды

(в зависимости от модели)

В зависимости от модели, изделие может быть оснащено внутренним или внешним фильтром. Чтобы установить фильтр для воды, следуйте инструкциям ниже

<http://rembitteh.ru/>

3.9.1. Крепление внешнего фильтра на стене (в зависимости от модели)



ПРЕДУПРЕЖДЕНИЕ: Не крепите фильтр на устройстве.

Проверьте, входят ли в комплектацию вашей модели следующие запасные части:

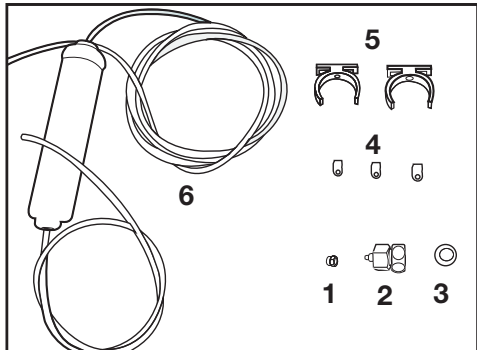

1. Соединитель (1 шт.): используется для крепления водного шланга к задней стенке изделия.
2. Переходник крана (1 шт.): используется для подключения основной магистрали холодной воды.
3. Пористый фильтр (1 шт.):
4. Хомуты шланга (3 шт.): используются для крепления водного шланга к стене.
5. Аппарат для подключения фильтра (2 шт.): используются для крепления водного шланга к стене.
6. Водный фильтр (1 шт.): используется для подключения изделия к водной магистрали. При использовании резервуара применение фильтра для воды не обязательно.

1. Подсоедините переходник крана к клапану магистрали водопровода.
2. Определите место расположения внешнего фильтра. Прикрепите соединительное устройство фильтра (5) на стену.

3. Установите фильтр вертикально на соединительное устройство - как показано на рисунке. (6)

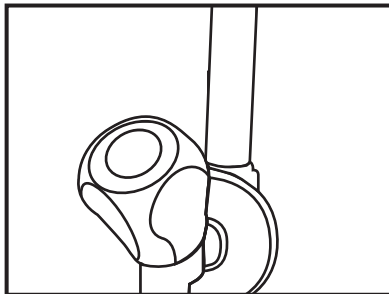

4. Подсоедините водный шланг, выходящий из верхней части фильтра, к переходнику для подключения воды к изделию (см.

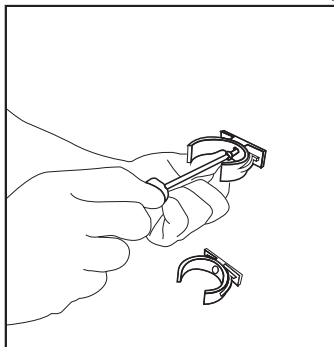

Готовое к работе подключение должно выглядеть, как показано на рисунке ниже.

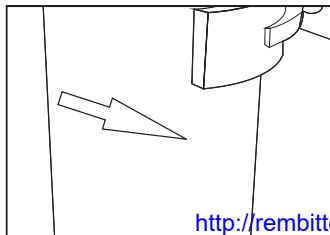
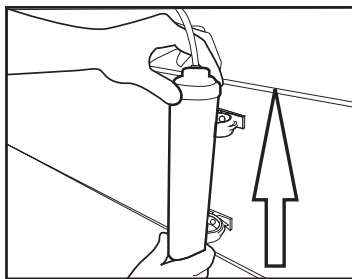

3.9.2. Внутренний фильтр

Внутренний фильтр, входящий в комплектацию изделия, при доставке не устанавливается.

Чтобы установить фильтр, следуйте инструкциям ниже.

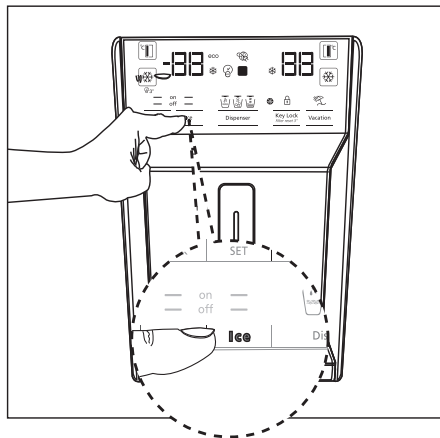
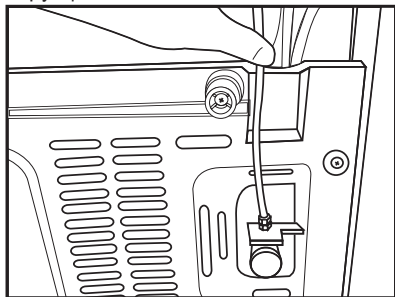

Трубопровод для воды:

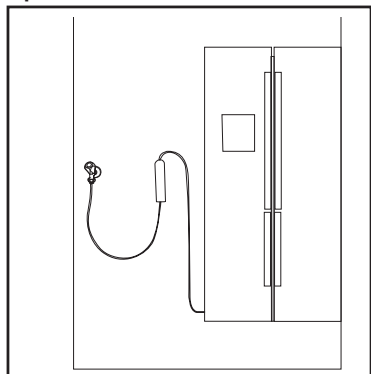

2. Чтобы добраться до фильтра для воды, выньте корзину для овощей (а).

Трубопровод для резервуара:

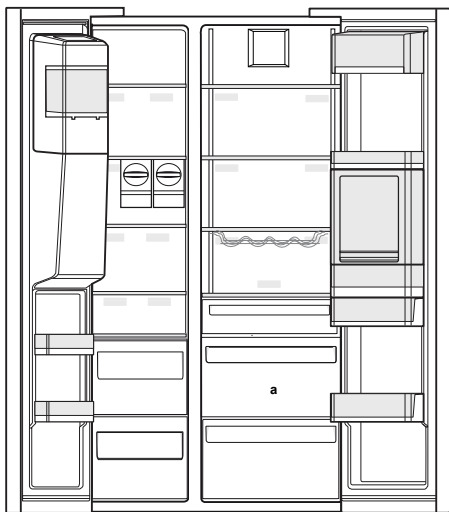
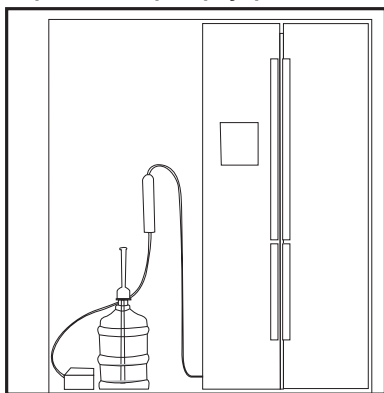

После подключения фильтра первые 10 стаканов воды вылейте.

3. Потяните на себя и снимите крышку фильтра для воды.



После снятия крышки может вытечь несколько капель воды - это нормально.

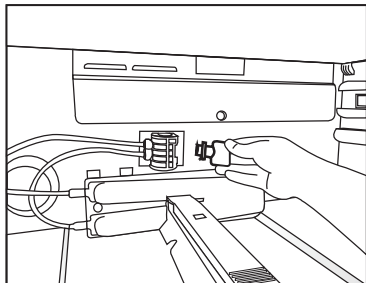

4. Поместите крышку фильтра для воды в механизм и прижмите, чтобы установить ее на свое место.

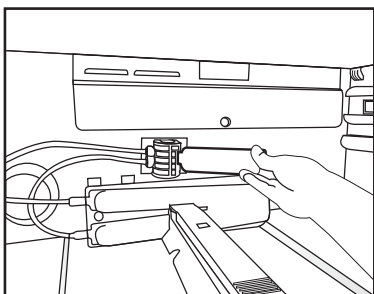

5. Чтобы отключить режим «Ice Off» (Без льда), снова нажмите кнопку «Ice» (Лед).



Фильтр для воды будет удерживать посторонние примеси в воде, но не будет очищать воду от микроорганизмов.



Инструкции относительно периода замены фильтра см. в разделе 5.2.

4.1. Как экономить электроэнергию



Не рекомендуется подключать устройство к энергосберегающим системам, поскольку это может привести к его поломке.

- Не держите дверцы холодильника открытыми на протяжении длительного времени.
- Не ставьте горячую еду или напитки в холодильник.
- Не перегружайте холодильник - затруднение внутреннего воздухооборота снизит его охлаждающую способность.
- Уровень энергопотребления холодильника измерялся при максимальной нагрузке, со всеми полками (кроме верхней полки морозильного отделения). Использование верхней полки зависит от формы и объема замораживаемых продуктов.
- В зависимости от характеристик устройства, размораживание пищевых продуктов в холодильной камере обеспечит экономию электроэнергии и сохранит качество пищи.

- Корзины/ящики, включенные в холодильную камеру, должны всегда использоваться для целей энергосбережения и оптимизации условий хранения.
- Соприкосновение продуктов с температурным датчиком в морозильной камере может привести к повышению потребляемой энергии прибора. Таким образом, любое соприкосновение с датчиком (-ами) должно исключаться.
- Следите, чтобы продукты не прикасались к датчику температуры холодильной камеры, описанному ниже.

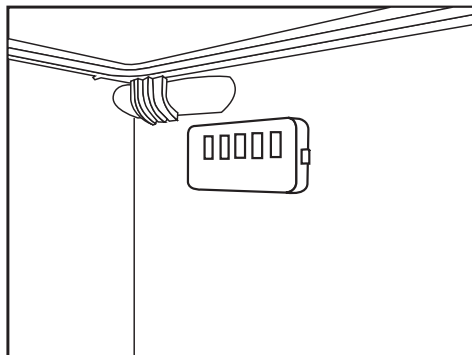

Подготовка

4.2. Первое включение

Перед тем, как использовать холодильник, убедитесь, что все подготовительные работы выполнены в соответствии с рекомендациями в разделах «Инструкции по охране труда и окружающей среды» и «Установка».

- Включите устройство и оставьте работать в течение 6 часов. Не кладите в него еду и не открывайте дверцу без крайней необходимости.



При включении компрессора вы услышите звук. Звук должен быть слышен, даже когда компрессор не работает - это связано с наличием жидкости и газов в системе охлаждения.



Передние края холодильника должны быть теплыми. Они специально подогреваются, чтобы предотвратить образование конденсата.



В некоторых моделях панель управления автоматически отключается через 5 минут после закрывания дверцы. Она включается снова при открывании дверцы или нажатии любой кнопки.

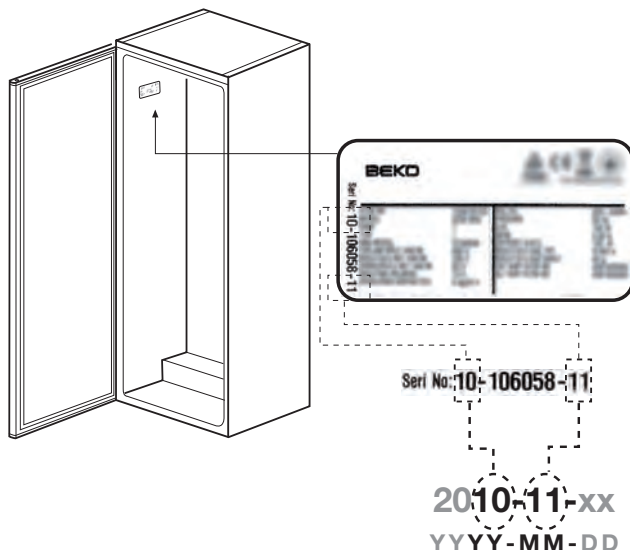

Технические характеристики	
Класс энергетической эффективности	A+
Класс защиты	1

- Степень защиты IP 42

5.1. Индикаторная панель

Индикаторные панели могут быть разными - это зависит от модели устройства.

При эксплуатации холодильника помогут звуковые и визуальные функции.

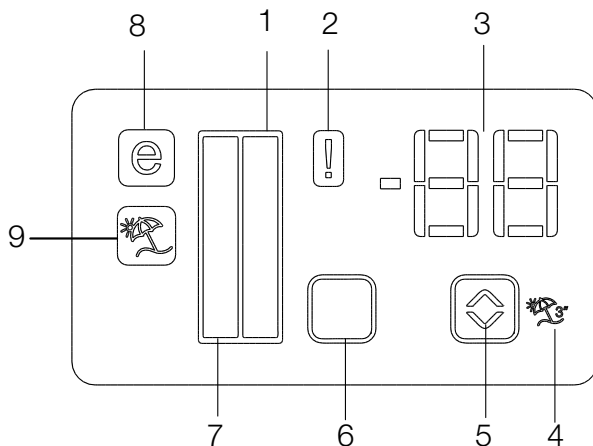

1. Индикатор холодильной камеры
2. Индикатор ошибки
3. Индикатор температуры
4. Кнопка функции «Отпуск»
5. Кнопка настройки температуры
6. Кнопка выбора отсека
7. Индикатор холодильной камеры
8. Индикатор режима экономии
9. Индикатор функции «Отпуск»

***в зависимости от модели**



***в зависимости от модели:** Рисунки в данном руководстве по эксплуатации могут не полностью соответствовать характеристикам вашего устройства. Если в вашем устройстве нет соответствующих деталей, информация относится к другим моделям.

1. Индикатор холодильной камеры

После того, как будет установлена температура в холодильной камере, загорится соответствующая лампочка.

2. Индикатор ошибки

Данный датчик активируется, когда холодильник не охлаждается надлежащим образом, а также в случае неисправности датчика. При срабатывании этого датчика на индикаторе температуры в морозильной камере отобразится «E», а на индикаторе холодильной камеры - цифры «1, 2, 3...» и т.д. Цифры на индикаторе сообщают ремонтной службе о причине неполадки.

3. Индикатор температуры

Показывает температуру в морозильной и холодильной камерах.

4. Кнопка функции «Отпуск»

Чтобы включить функцию «Отпуск», нажмите и удерживайте кнопку в течение 3 сек. В режиме «Отпуск» индикатор температуры холодильной камеры отображает «--», а процесс охлаждения в холодильной камере прекращается. Данная функция не подходит для хранения продуктов в холодильной камере. В других отсеках охлаждение будет осуществляться в соответствии с температурой, заданной для каждого отсека.

Снова нажмите кнопку Vacation (Отпуск), чтобы выключить этот () режим.

5. Кнопка настройки температуры

Уровень температуры в соответствующих отсеках варьируется от -24°C...-18°C до 8°C...1°C.

6. Кнопка выбора отсека

При помощи кнопки выбора отсека можно переключаться между морозильной камерой и холодильной камерой.

7. Индикатор холодильной камеры

После того, как будет установлена температура в холодильной камере, загорится соответствующая лампочка для морозильной камеры.

8. Индикатор режима экономии

Указывает на то, что холодильник работает в энергосберегающем режиме. Этот индикатор включается, когда температура в морозильной камере установлена на -18°C.

9. Индикатор функции «Отпуск»

Указывает на то, что функция «Отпуск» включена.

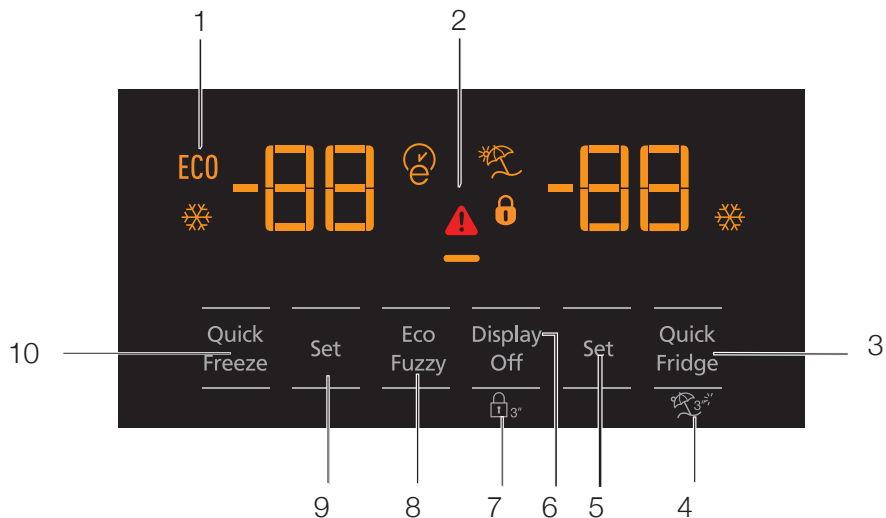

- 1- Экономное использование
- 2- Сообщение о перегреве/поломке.
- 3- Быстрое охлаждение
- 4- Функция «Отпуск»
- 5- Установка температуры холодильной камеры
- 6- Экономия энергии (дисплей выключен)
- 7- Блокировка клавиатуры
- 8- Функция «Eco-fuzzy» (автоматический перевод холодильника в энергосберегающий режим)
- 9- Установка температуры холодильной камеры
- 10- Быстрая заморозка



***В зависимости от модели:** Рисунки в данном руководстве по эксплуатации могут не полностью соответствовать характеристикам вашего устройства. Если в вашем устройстве нет соответствующих деталей, информация относится к другим моделям.

<http://rembitteh.ru/>

1. Экономное использование

Этот индикатор загорается, если температура в морозильной камере установлена на -18°C , самый экономный режим. (ECO) Индикатор экономного использования выключается при выборе функции быстрого охлаждения или быстрой заморозки.

2. Сообщение о перегреве/поломке.



Этот индикатор () подсвечивается в случае неполадок с температурой или поломки оборудования. Если вы увидите, что этот индикатор загорелся, обратитесь к разделу «Рекомендуемое решение проблем» этого руководства.

3. Быстрое охлаждение

При включении функции быстрого охлаждения загорается индикатор быстрого охлаждения () , а на индикаторе температуры в холодильных камерах отображается цифра

1. Чтобы отключить эту функцию, нажмите кнопку быстрого охлаждения повторно. Индикатор быстрого охлаждения отключится и вернется к обычным установкам. Функция быстрого охлаждения отключается автоматически через 1 час, если пользователь не отключит ее раньше. Чтобы охладить большое количество свежих продуктов, нажмите кнопку быстрого охлаждения до того, как поместить продукты в холодильную камеру.

4. Функция «Отпуск»



Чтобы активировать функцию «Отпуск», нажмите и удерживайте кнопку номер (4) в течение () 3 сек; это приведет в действие индикатор режима «Отпуск» () . В режиме «Отпуск» индикатор температуры холодильной камеры отображает «--», а процесс охлаждения в холодильной камере прекращается. Данная функция не подходит для хранения продуктов в холодильной камере. В других отсеках охлаждение будет осуществляться в соответствии с

температурой, заданной для каждого отсека. Чтобы выключить эту функцию, снова нажмите кнопку «Отпуск».



5. Установка температуры холодильной камеры

После нажатия кнопки номер (5) можно установить температуру в холодильной камере на значения 8,7,6,5,4,3,2 и 1, соответственно. ()

6. Экономия энергии (дисплей выключен)

При нажатии этой кнопки () подсвечивается индикатор экономии энергии () и включается энергосберегающий режим. При включении энергосберегающего режима отключаются все остальные индикаторы на дисплее. В режиме энергосбережения нажатие любой кнопки или открытие дверцы холодильника отключает экономию энергии, а индикаторы на дисплее возвращаются в обычное состояние. Чтобы выключить энергосберегающий режим, снова нажмите эту кнопку () , и функция экономии энергии отключится.

7. Блокировка клавиатуры

Нажмите и удерживайте кнопку блокировки клавиатуры в течение 3 сек. Подсветится индикатор блокировки клавиатуры () и включится режим блокировки клавиатуры. В этом режиме остальные кнопки неактивны. Чтобы снять блокировку клавиатуры, повторно нажмите и удерживайте кнопку блокировки клавиатуры () в течение 3 сек. Индикатор блокировки клавиатуры погаснет, а режим блокировки клавиатуры выключится. Нажмите кнопку блокировки клавиатуры () , чтобы предотвратить изменение установленных значений температуры.

8. Функция «eco-fuzzy» (автоматический перевод холодильника в энергосберегающий режим)

Чтобы включить функцию «Eco-fuzzy», нажмите и удерживайте кнопку «Eco-fuzzy» в течение 1 сек. Эта функция позволяет

переключить морозильную камеру в энергосберегающий режим через как минимум 6 часов; загорится индикатор экономии энергии. Чтобы выключить функцию «Eco-fuzzy» (E), нажмите и удерживайте кнопку «Eco-fuzzy» в течение 3 сек.

В режиме «Eco-fuzzy» индикатор загорится через 6 часов после активации этой функции.

9. Установка температуры холодильной камеры

Температуру в холодильной камере можно настроить. Нажатие кнопки номер (9) установит температуру в холодильной камере на значения -18, -19, -20, -21, -22, -23 и -24.

10. Быстрая заморозка

Для быстрого замораживания нажмите кнопку (10); активируется индикатор быстрого замораживания (XX).

Когда функция быстрого замораживания включится, загорится индикатор быстрого замораживания, а на индикаторе температуры морозильной камеры отобразится значение -27. Чтобы отменить эту функцию, нажмите кнопку быстрого замораживания (XX) еще раз. Индикатор быстрого замораживания выключится и вернется в исходное состояние. Если функцию автоматического замораживания не отключит пользователь, она будет автоматически отменена через 24 часа. Чтобы заморозить большое количество свежих продуктов, нажмите кнопку быстрого замораживания до размещения еды в морозильной камере.

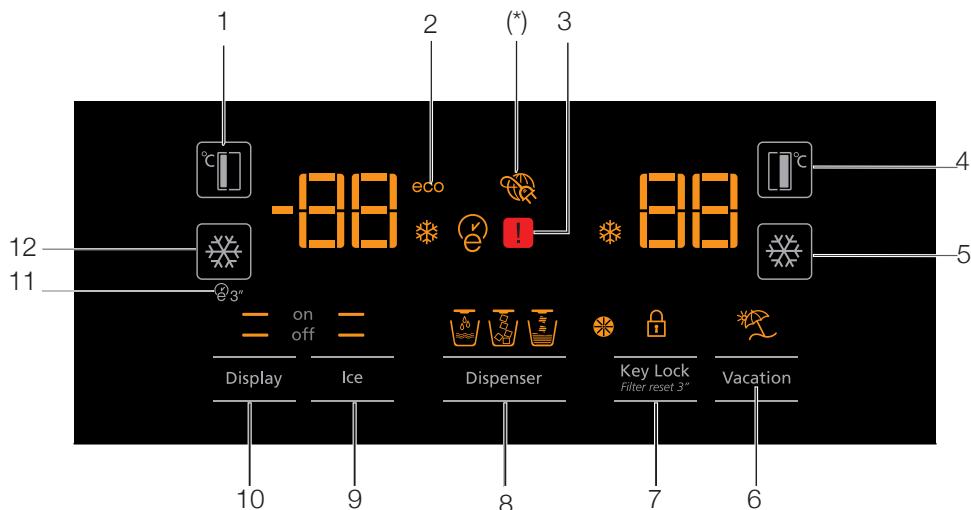

1. Установка температуры морозильной камеры
2. Экономичный режим
3. Состояние ошибки
4. Установка температуры холодильной камеры
5. Быстрое охлаждение
6. Функция «Отпуск»
7. Блокировка клавиатуры / отключение сигнала о необходимости замены фильтра
8. Выбор воды, измельченного льда, кубиков льда
9. Заморозка льда вкл/выкл
10. Дисплей вкл/выкл
11. Функция «Auto eco»
12. Быстрая заморозка



***В зависимости от модели:** Рисунки в данном руководстве по эксплуатации могут не полностью соответствовать характеристикам вашего устройства. Если в вашем устройстве нет соответствующих деталей, информация относится к другим моделям.

1. Установка температуры морозильной камеры

Нажимайте на кнопку () номер (1), чтобы установить температуру морозильной камеры на -18, -19, -20, -21, -22, -23, -24, -18...

2. Экономичный режим

Указывает на то, что холодильник работает в энергосберегающем режиме. Данный индикатор активен, когда температура морозильной камеры установлена на -18 или когда энергосберегающее охлаждение активировано функцией «Eco-extra» (ECO)

3. Состояние ошибки

Данный датчик активируется, когда холодильник не охлаждается надлежащим образом, а также в случае неисправности датчика. ()

Когда активируется данный индикатор, на индикаторе температуры морозильной камеры отображается «E», а на индикаторе температуры холодильной камеры отображаются числа «1, 2, 3 ...» и т. д. Числа на индикаторе информируют обслуживающий персонал об ошибке.

4. Установка температуры холодильной камеры

После нажатия на кнопку () номер (4) можно установить температуру холодильной камеры на 8,7,6,5,4,3,2 .. соответственно.

5. Быстрое охлаждение

Для быстрого охлаждения нажмите кнопку номер (5), которая активирует индикатор быстрого охлаждения ()

Чтобы отключить эту функцию, нажмите данную кнопку еще раз, Используйте эту функцию при размещении свежих продуктов в холодильной камере, или когда вам нужно быстро охладить продукты питания. После активации данной функции, холодильник будет работать в режиме быстрого охлаждения в течение 1 часа.

6. Функция «Отпуск»

При активации функции «Отпуск» () , индикатор температуры холодильной камеры отображает надпись «- -», а процесс охлаждения в холодильной камере прекращается. Данная функция не подходит для хранения продуктов в холодильной камере. В других отсеках охлаждение будет осуществляться в соответствии с температурой, установленной для каждого отсека.



Чтобы отключить данную функцию, нажмите кнопку функции «Отпуск» еще раз. ()

7. Блокировка клавиатуры / Блокировка клавиатуры / отключение сигнала о необходимости замены фильтра



Чтобы активировать блокировку клавиатуры, нажмите кнопку блокировки клавиатуры () . Вы также можете использовать данную функцию для предотвращения изменения настроек температуры в холодильнике. Фильтр холодильника необходимо менять каждые 6 месяцев. Если вы будете следовать инструкциям в разделе 5.2, холодильник автоматически вычислит оставшийся срок, и индикатор сигнала о необходимости замены фильтра () загорится, когда срок службы фильтра истечет.

Чтобы выключить индикатор сигнала о необходимости замены фильтра, нажмите и удерживайте кнопку () в течение 3 секунд.

8. Выбор воды, измельченного льда, кубиков льда

Выбирайте воду () , кубики льда () и измельченный лед () с помощью кнопки номер 8. Пребывая в активированном состоянии, индикатор светится.

9. Заморозка льда вкл/выкл

Нажмите кнопку () номер (9), чтобы отменить (off ) или активировать (on ) заморозку льда.

10. Дисплей вкл/выкл

Нажмите кнопку номер (10), чтобы отменить (— off) или активировать (— on) включение/выключение дисплея.

11. Функция «Auto eco»

Чтобы активировать эту функцию, удерживайте кнопку «Auto eco» (E3), номер (11), в течение 3 секунд. Если, пока данная функция активирована, дверь будет оставаться закрытой в течение длительного времени, холодильная камера перейдет в экономичный режим. Чтобы отключить данную функцию, нажмите кнопку еще раз.

Через 6 часов после активации функции «Auto eco» загорится индикатор. (E)

12. Быстрая заморозка

Нажмите кнопку (E) номер (12) для быстрого замораживания. Чтобы отключить функцию, нажмите кнопку еще раз.

5.2. Включение предупреждения о необходимости замены фильтра для очистки воды (Для изделий, подключенных к водопроводной сети и оснащенных фильтром)

Предупреждение о необходимости замены фильтра для очистки воды включается следующим образом:

1. В течение 60 секунд после включения холодильника нажать и удерживать 3 секунды кнопки “Display” (дисплей) и “Vacation” (отпуск). Затем в указанном порядке нажмите следующие кнопки

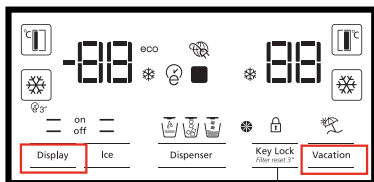

A

2. Затем ввести цифры 1-4-5-3 в качестве пароля.

Подтверждение введенного пароля

Выбор цифр пароля

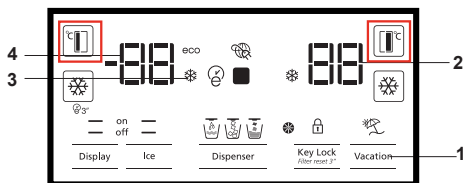

Введите цифры 1-4-5-3 следующим образом:

Однократно нажмите кнопку регулировки FF.
 Однократно нажмите кнопку регулировки FRZ.
 Нажмите кнопку регулировки FF 4 раза.
 Однократно нажмите кнопку регулировки FRZ.
 Нажмите кнопку регулировки FF 5 раз.
 Однократно нажмите кнопку регулировки FRZ.
 Нажмите кнопку регулировки FF 3 раза.
 Однократно нажмите кнопку регулировки FRZ.
 Если пароль будет введен правильно, на короткое время включится звуковой сигнал, и загорится индикатор предупреждения о необходимости замены фильтра (Filter Change Warning).

На заводе не активируется функция автоматического расчета времени использования фильтр

Она должна включаться в изделиях, оснащенных фильтром.

Холодильник выдает предупреждение о необходимости замены фильтра автоматически через интервалы, равные 6-ти месяцам.

Аналогичная процедура повторяется при включении функции автоматического расчета времени использования фильтра.

5.3. Использование водного фонтана (в зависимости от модели)



Первые несколько стаканов воды, взятой из фонтана, как правило, будут теплыми.



Если фонтан не используется в течение длительного времени, вылейте первые несколько стаканов воды, чтобы получить чистую воду.

Холодная вода будет подаваться примерно через 12 часов после начала эксплуатации. Выберите опцию воды с помощью дисплея, а затем нажмите на рычажок, чтобы получить воду. Заберите стакан вскоре после нажатия на рычажок.

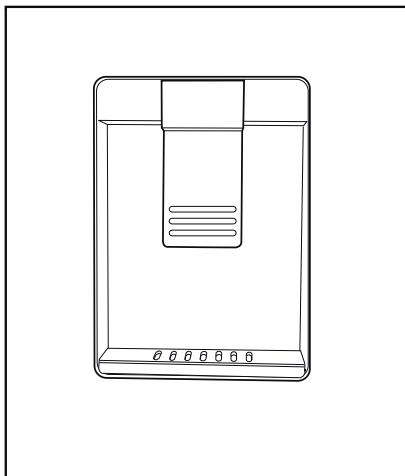

5.4. Наполнение резервуара водного фонтана

Откройте крышку емкости для воды, как показано на рисунке. Заполните чистой питьевой водой. Закройте крышку.

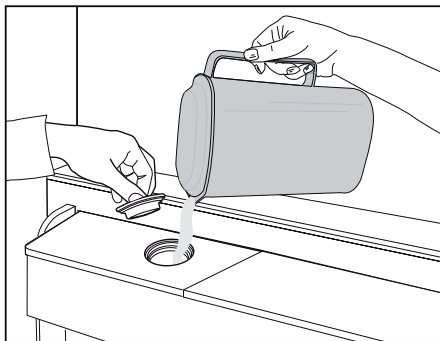

5.5. Очистка емкости для воды

Снимите водный резервуар с дверной полки.

Извлеките, удерживая обе стороны дверной полки.

Возьмите емкость с водой за обе стороны и снимите под углом 45°.

Снимите и почистите крышку емкости для воды.

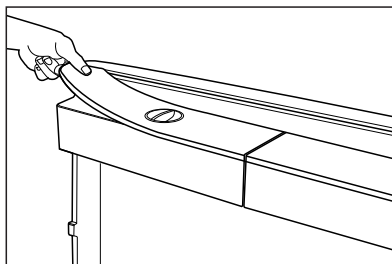
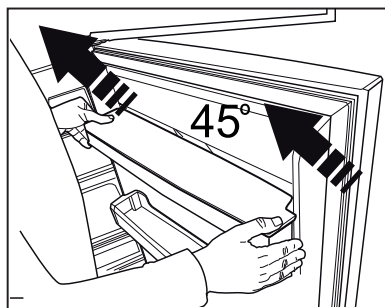
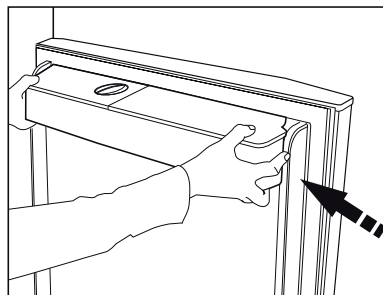

Не наполняйте резервуар для воды фруктовым соком, газированными напитками, алкогольными напитками или другими жидкостями, непредназначенными для использования в водном фонтане. Использование таких жидкостей может привести к нарушению нормальной работы фонтана и привести к неисправимой поломке фонтана. На такое использование фонтана гарантия не распространяется. Определенные химические вещества и добавки, содержащиеся в напитках/жидкостях, могут привести к поломке емкости для воды.



Не мойте детали емкости для воды и водного фонтана в посудомоечных машинах.

5.6. Получение льда/воды

(в зависимости от модели)

Чтобы получить воду (☰) / кубики льда (☰) / измельченный лед (☰) используйте дисплей для выбора соответствующей опции. Получите воду/лед, потянув вперед рычажок фонтана. При переключении между опциями кубики льда (☰) / измельченный лед (☰) еще несколько раз может быть выброшен предыдущий тип льда.

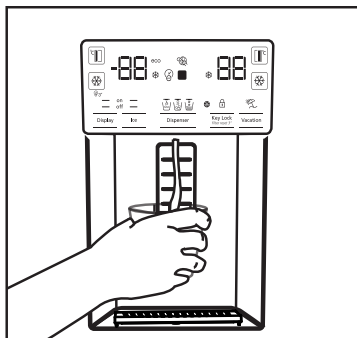

- Подождите примерно 12 часов, прежде чем первый раз взять лед из водного фонтана/ фонтана для льда. Если в коробке со льдом недостаточно льда, фонтан может его не выдать.
- Не употребляйте первые 30 кубиков льда (3-4 литра), полученные в начале эксплуатации устройства.
- В случае отключения электричества или временного сбоя в электросети лед может частично растаять и повторно заморозиться. Это приведет к тому, что кусочки льда склеятся друг с другом. В случае отключения электроэнергии или при наличии неисправности на протяжении длительного времени лед может растаять и вытечь. Если Вы столкнулись с такой проблемой, извлеките лед из коробки со льдом и очистите коробку.



ПРЕДУПРЕЖДЕНИЕ: Система водоснабжения устройства должна подключаться только к линии холодной воды. Не подключайте устройство к линии горячей воды.

- При начале эксплуатации устройство может не выдавать воду. Это вызвано наличием воздуха в системе. Этот воздух необходимо выпустить. Для этого нажмите на спусковой механизм водного фонтана и удерживайте его в течение 1-2 минут, пока из фонтана не польется вода. Первоначальный поток воды может быть нерегулярным. Вода будет течь нормально после того, как из системы выйдет воздух.
- Во время первого использования фильтра вода может быть мутной; не потребляйте первые 10 стаканов воды.
- Холодную воду после первой установки можно будет получить примерно через 12 часов.
- Система водоснабжения устройства предназначена только для чистой воды. Не используйте никакие другие напитки.
- Рекомендуется отключить подачу воды, если устройство не будет использоваться в течение длительного времени во время отпуска и т.д.
- Если водный фонтан не используется в течение длительного времени, первые 1-2 стакана воды, полученной из него, могут быть теплыми.

5.7. Поддон

(в зависимости от модели)

Вода, капающая из фонтана, накапливается на поддоне; отвод воды отсутствует. Потяните поддон наружу или нажмите на края, чтобы извлечь поддон. Затем можно слить воду из поддона.

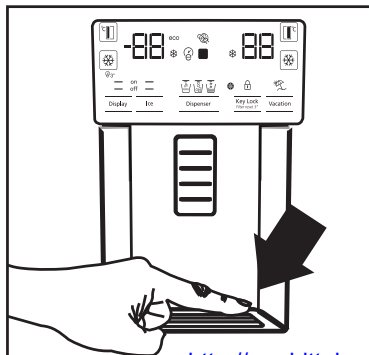

5.8. Отсек с нулевой температурой

(в зависимости от модели)

Используйте данный отсек, чтобы хранить холодные закуски при более низких температурах или мясные продукты для немедленного потребления. Не храните в данном отсеке фрукты и овощи. Вы можете увеличить внутренний объем холодильника извлечением любого отсека с нулевой температурой. Чтобы извлечь отсек, просто потяните его вперед, приподнимите и вытащите.

5.9. Емкость для овощей

Емкость для овощей разработана таким образом, чтобы овощи оставались свежими, сохраняя влажность. С этой целью общая циркуляция холодного воздуха в емкости усиливается. Храните в данном отсеке фрукты и овощи. Храните зеленолистные овощи и фрукты отдельно, чтобы продлить их свежесть.

5.10. Синий свет

(в зависимости от модели)

В сосудах для овощей устройства излучается синий свет. Овощи в сосуде будут продолжать фотосинтез под воздействием волн синего света, и, таким образом, дольше оставаться свежими.

5.11. Ионизатор

(в зависимости от модели)

Система ионизации в воздуховоде холодильной камеры служит для ионизации воздуха. Отрицательные ионные выбросы позволяют устранить бактерии и другие молекулы, вызывающие запахи в воздухе.

5.12. Мини-бар

(в зависимости от модели)

Для доступа к полке мини-бара холодильника открывать дверцу не нужно. Это позволит Вам с легкостью доставать часто потребляемые продукты питания и напитки из холодильника. Чтобы открыть крышку мини-бара, нажмите рукой и потяните на себя.



ПРЕДУПРЕЖДЕНИЕ: Не садитесь на крышку мини-бара, а также не вешайте и не размещайте на ней тяжелые предметы. Это может привести к повреждению устройства или к травмам.

Чтобы закрыть данный отсек, просто нажмите на верхнюю часть крышки.

5.13. Фильтр запахов

(в зависимости от модели)

Фильтр запахов в воздуховоде холодильника предотвращает образование нежелательного запаха.

5.14. Ледогенератор Icematic и ящик для хранения льда

(в зависимости от модели)

Наполните ледогенератор Icematic водой и поставьте на место. Лед будет готов примерно через два часа. Чтобы достать лед, вынимайте ледогенератор не нужно.

Поверните кнопки на камерах для приготовления льда вправо на 90°; лед упадет в ящик для хранения льда, расположенный ниже. Затем Вы можете достать ящик для хранения льда и подавать лед.



Ящик для хранения льда предназначен исключительно для хранения льда. Не наполняйте его водой. Это может привести к его поломке.

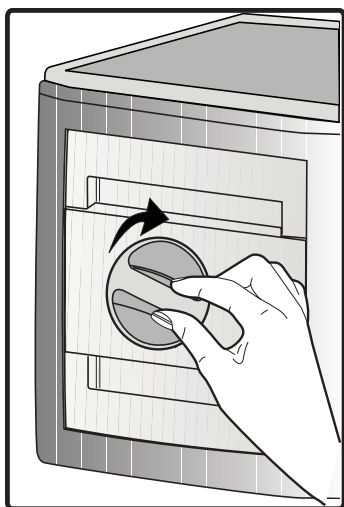

5.15. Ледогенератор с дозатором

(в зависимости от модели)

Ледогенератор с дозатором расположен на верхней части крышки морозильной камеры. Возьмитесь за ручки по бокам резервуара для хранения льда и поднимайте его вверх, чтобы снять.

Чтобы снять декоративную крышку ледогенератора, поднимите ее вверх.

ЭКСПЛУАТАЦИЯ

Снятие резервуара для льда

Удерживайте резервуар для льда за ручки, затем переместите его вверх и потяните за резервуар. (Рисунок 1)

Повторная установка резервуара для льда

Удерживайте резервуар для льда за ручки, переместите его вверх под таким углом,

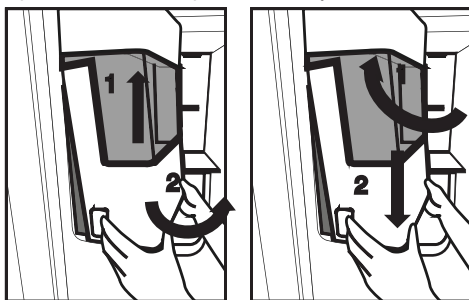

чтобы боковые части резервуара попадали в соответствующее

отверстие, и убедитесь, что штырь для отбора льда установлен должным образом. (Рисунок 2) Крепко нажмите вниз, пока между резервуаром пластиком дверцы не будет оставлено пространство. (Рисунок 2)

Если у Вас возникли сложности с повторной установкой резервуара, поверните поворотную шестерню на 90° и повторно установите ее, как показано на рисунке 3.

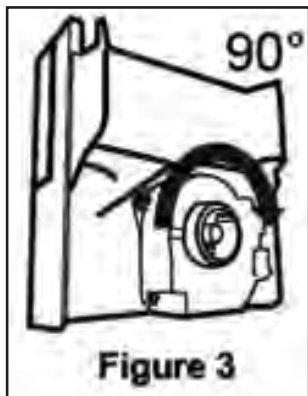

Звуки, которые Вы слышите во время попадания капель в резервуар, являются частью нормальной работы.

Когда диспенсер для льда не работает должным образом

Если кубики льда не будут удаляться в течение долгого времени, они приведут к образованию больших кусков льда. В этом случае необходимо снять резервуар для льда в соответствии с вышеприведенными инструкциями, отделить большие куски льда, выбросить неотделяемый лед и поместить кубики льда обратно в резервуар. (Рисунок 4)

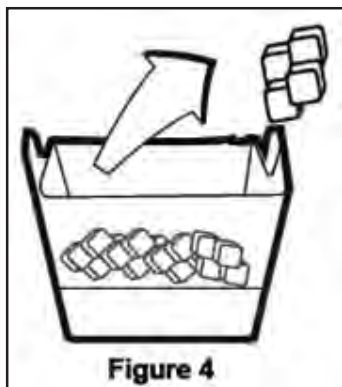

Если лед не выходит, убедитесь в отсутствии застрявшего в канале льда и удалите, если он там имеется. Регулярно проверяйте канал для льда для удаления препятствий, как показано на рисунке 5.



При использовании холодильника в первый раз или его неиспользовании в течение длительного времени

Кубики льда могут быть маленькими в связи с наличием воздуха в трубке после подсоединения, воздух будет удален при нормальной эксплуатации.

Выбрасывайте лед, производимый приблизительно в течение одного дня, так как трубка для воды может содержать загрязнения.

Внимание!

Не вставляйте руку или любые другие предметы в канал для льда и лезвие, так как это может привести к повреждению данных деталей или травмированию руки.

Не позволяйте детям свисать на диспенсере для льда или льдогенераторе, так как это может привести к получению травм.

Для предотвращения падения резервуара для льда используйте обе руки во время его перемещения.

Если дверца будет резко закрыта, это может привести к выливаюнию воды из резервуара для льда.

Не осуществляйте демонтаж резервуара для льда, если в этом нет необходимости.

5.16. Замораживание свежих продуктов

- Для сохранения качества продуктов питания, размещенных в морозильной камере, их необходимо замораживать как можно быстрее; используйте для этого быстрая заморозка.
- Замораживание продуктов питания в свежем состоянии продлит срок их хранения в морозильной камере.
- Упакуйте продукты питания в герметичные упаковки и плотно их закройте.
- Прежде чем положить продукты питания в морозильную камеру, убедитесь, что они упакованы. Вместо традиционной упаковочной бумаги используйте морозильные емкости, фольгу и влагозащищенную бумагу, полиэтиленовые пакеты или аналогичные упаковочные материалы.
- Обозначьте каждый продовольственный пакет, написав перед замораживанием дату на упаковке. Это позволит Вам определять свежесть содержимого каждой упаковки всякий раз, когда Вы будете открывать морозильную камеру. Храните ближе те продукты, которые были заморожены раньше, чтобы использовать их в первую очередь.
- Замороженные продукты питания необходимо использовать сразу после размораживания. Не замораживайте их повторно.
- Не размораживайте большое количество пищи за один раз.

5.17. Рекомендации для хранения замороженных продуктов

Температура отсека должна быть установлена как минимум на -18°C .

1. Поместите продукты питания в морозильную камеру как можно быстрее, чтобы избежать размораживания.
2. Перед замораживанием проверьте срок годности на упаковке, чтобы убедиться, что он не истек.
3. Убедитесь, что упаковка продуктов не повреждена.

5.18. Детальное описание глубокой заморозки

В соответствии со стандартами МЭК 62552, морозильная камера должна иметь способность замораживать 4,5 кг продуктов питания на каждые 100 литров объема при температуре -8°C или при более низких температурах в течение 24 часов. Продовольственные товары можно хранить в течение длительных периодов времени исключительно при температуре в -18°C и ниже. Вы можете хранить продукты свежими в течение нескольких месяцев (в низкотемпературной морозильной камере при температуре не выше -18°C).
Еще не замороженные пищевые продукты не должны прикасаться к уже замороженным продуктам внутри, чтобы избежать частичного размораживания.

Установка температуры морозильной камеры	Установка температуры холодильной камеры	Описания
-18°C	4°C	Это рекомендуемые настройки, установленные по умолчанию.
-20, -22 или -24°C	4°C	Эти настройки рекомендуются при температуре окружающей среды выше 30°C.
Быстрая заморозка	4°C	Используйте данные настройки, чтобы заморозить продукты питания в течение короткого времени; когда процесс будет завершен, устройство перестроится на предыдущие настройки.
-18°C или ниже	2°C	Используйте данные настройки, если Вы считаете, что в холодильной камере не достаточно холодно из-за температуры окружающей среды или по причине частого открывания двери.

Чтобы продлить срок хранения в замороженном состоянии, отварите овощи и отфильтруйте воду. После фильтрации заверните пищу в воздухо непроницаемую упаковку и поместите в морозильную камеру. Не следует замораживать бананы, помидоры, салат-латук, сельдерей, отварные яйца, картошку и подобные пищевые продукты. Замораживание этих пищевых продуктов только сократит их пищевую ценность и качество, а также может привести к порче, что затем нанесет вред здоровью.

5.19. Размещение продуктов

Полки морозильной камеры	Различные замороженные товары, включая мясо, рыбу, мороженое, овощи и т.п.
Полки холодильной камеры	Пищевые продукты в кастрюлях, накрытых крышками тарелках и упаковках с крышками, яйца (в упаковке с крышкой)
Полки на дверце холодильной камеры	Небольшие и упакованные пищевые продукты и напитки
Емкость для овощей	Фрукты и овощи
Отделение для свежих продуктов	Холодные закуски (хлопья, мясные продукты скорого употребления)

5.20. Сигнал открытой двери

(в зависимости от модели)

Когда дверь изделия открыта в течение 1 минуты, запускается звуковой сигнал. Чтобы отключить звуковой сигнал, закройте дверь или нажмите на любую кнопку на дисплее (если он имеется).

5.21. Внутреннее освещение

Внутреннее освещение обеспечивается посредством лампы светодиодного типа. В случае возникновения проблем с этой лампой обратитесь в авторизованную сервисную службу.

Лампа (-ы), используемая (-ые) в данном изделии, не подходит (-ят) для бытового освещения помещений. Данная лампа предназначена для освещения при размещении пользователем продуктов питания в холодильной/морозильной камере, обеспечивая безопасность и удобство.

Периодическая очистка устройства продлевает срок его службы.



ПРЕДУПРЕЖДЕНИЕ: Перед началом очистки отключите холодильник от электросети.

- Не используйте при очистке острые, абразивные средства, мыло, материалы для уборки в доме, чистящие средства, газ, бензин, лаковые и подобные вещества.
- Растворите в воде чайную ложку карбоната. Смочите в воде и отожмите тряпку. Вытрите устройство этой тряпкой, а затем тщательно высушите.
- Будьте осторожны, не заденьте крышку лампы и другие электрические части.
- Дверцу очищайте влажной тканью. Чтобы снять полки на дверце и передвижные полки, извлеките все продукты. Чтобы снять полки на дверце, приподнимите их. Очистите и высушите полки, затем прикрепите их обратно, задвинув сверху.
- Не используйте хлорированную воду или чистящие средства на внешней поверхности и хромированных частях устройства. Хлор вызовет ржавчину на таких металлических поверхностях.

6.1. Предотвращение неприятных запахов

Устройство не содержит материалов с запахом. ем не менее, хранение пищевых продуктов в не предназначенных для них отделениях, а также ненадлежащая очистка поверхностей могут вызвать неприятные запахи.

Чтобы этого не случилось, очищайте внутреннюю поверхность сатурированной водой каждые 15 дней.

- Храните пищу в закрытых упаковках. Из незакрытых пищевых продуктов могут выделяться микроорганизмы, вызывающие неприятные запахи.
- Не храните в холодильнике испорченные или продукты с истекшим сроком хранения.

6.2. Защита пластиковых поверхностей

Попадание масел на пластиковую поверхность может повредить ее, поэтому следует незамедлительно очистить поверхность теплой водой.

Прежде чем обращаться в сервисный центр, ознакомьтесь с данным разделом. Это поможет вам сэкономить ваше время и деньги. В этом списке описаны наиболее частые жалобы, не относящиеся к браку производства или материалов. Некоторые упомянутые ниже функции могут быть не применимы к вашей модели.

Холодильник не работает.

- Вилка недостаточно прочно зафиксирована. >>> *Воткните ее так, чтобы он полностью вошел в розетку.*
- Перегорел предохранитель, соединяющийся с питающей продукт розеткой или основной предохранитель. >>> *Проверьте предохранители.*

Образование конденсата на боковой стенке холодильной камеры (MULTI ZONE, COOL, CONTROL и FLEXI ZONE).

- Слишком холодно. >>> *Не устанавливайте устройство в среде с температурой ниже -5°C.*
- Дверца открывается слишком часто >>> *Старайтесь не открывать дверцу устройства слишком часто.*
- Слишком влажно. >>> *Не устанавливайте устройство в среде с высокой влажностью.*
- Пищевые продукты, содержащие жидкости, хранятся в незакрытых упаковках. >>> *Храните содержащие жидкости продукты в закрытых упаковках.*
- Дверца устройства оставлена открытой. >>> *Не оставляйте дверцу устройства открытой надолго.*
- Термостат установлен на слишком низкую температуру. >>> *Установите термостат на надлежащую температуру.*

Не работает компрессор.

- В случае внезапного отключения электропитания или вытаскивания, а затем включения вилки обратно в розетку давление газа в холодильной системе устройства разбалансируется, это вызывает включение теплового предохранителя компрессора. Устройство перезапустится примерно через 6 минут. Если устройство не перезапустилось по истечении этого времени, обратитесь в сервисную службу.
- Включена разморозка. >>> *Это стандартная установка для полностью автоматического размораживающего устройства. Разморозка проводится периодически.*
- Вилка устройства не включена в розетку. >>> *Убедитесь, что шнур электропитания включен в розетку.*
- Неверная установка температуры. >>> *Выберите подходящие настройки температуры.*
- Отключено электропитание. >>> *Устройство заработает в стандартном режиме, как только будет возобновлено электропитание.*

Звук работающего холодильника в ходе работы становится громче.

- Рабочие характеристики устройства могут меняться в зависимости от изменений температуры окружающей среды. Это нормально и не является поломкой.

Холодильник течет слишком часто или слишком долго.

- Новый холодильник может быть больше предыдущего. Большие холодильники текут дольше.
- Комнатная температура может быть высокой. >>> *При более высокой температуре холодильник обычно течет более длительные периоды времени.*
- Холодильник недавно подключен или внутрь помещен новый пищевой продукт. >>> *Когда холодильник недавно подключен или внутрь помещен новый продукт, для достижения установленной температуры требуется больше времени. Это нормально.*
- Возможно, в холодильник недавно поместили большое количество горячей пищи. >>> *Не помещайте в холодильник горячую пищу.*
- Дверцы открывались часто или оставались открытыми длительные периоды времени. >>> *Попадание внутрь теплого воздуха приведет к тому, что холодильник течет дольше. Не открывайте дверцы слишком часто.*
- Дверца морозильной или холодильной камеры может быть неплотно закрыта. >>> *Убедитесь, что дверцы плотно закрыты.*
- Устройство может быть установлено на слишком низкую температуру. >>> *Установите холодильник на более высокий показатель и дождитесь когда он достигнет исправленной температуры.*
- Шайба дверцы холодильной или морозильной камеры может быть загрязнена, изношена, сломана или не установлена должным образом. >>> *Очистите или замените шайба. Поврежденная/порванная шайба может привести к тому, что устройство будет течь дольше, чтобы сохранить текущую температуру.*

Температура морозильной камеры очень низкая, но температура холодильной камеры правильная.

- Температура морозильной камеры установлена на очень низкий уровень. >>> *Установите температуру морозильной камеры на более высокий уровень и проверьте заново.*

Температура холодильной камеры очень низкая, но температура морозильной камеры правильная.

- Температура холодильной камеры установлена на очень низкий уровень. >>> *Установите температуру холодильной камеры на более высокий уровень и проверьте заново.*

Пищевые продукты, содержащиеся на полках холодильной камеры, заморожены.

- Температура холодильной камеры установлена на очень низкий уровень. >>> *Установите температуру морозильной камеры на более высокий уровень и проверьте заново.*

Слишком высокая температура в холодильной или морозильной камере.

- Температура холодильной камеры установлена на очень высокий уровень. >>> *Настройки температуры холодильной камеры влияют на температуру в морозильной камере. Измените температуру в холодильной или морозильной камере и дождитесь, когда в соответствующей камере будет достигнута новая температура.*
- Дверцы открывались часто или оставались открытыми длительные периоды времени. >>> *Не открывайте дверцы слишком часто.*
- Дверца закрыта неплотно. >>> *Закройте дверцу плотно.*
- Холодильник недавно подключен или внутрь помещен новый пищевой продукт. >>> *Это нормально. Когда устройство недавно подключено или внутрь помещен новый продукт, для достижения установленной температуры требуется больше времени.*
- Возможно, в холодильник недавно поместили большое количество горячей пищи. >>> *Не помещайте в устройство горячую пищу.*

Тряска или шум.

- Поверхность пола неровная или неустойчивая. >>> Если устройство трясется при медленном перемещении, отрегулируйте стойки для выравнивания устройства. Также проверьте, достаточно ли устойчива поверхность для размещения на ней устройства.
- Размещение любых предметов на холодильнике может вызвать шум. >>> Уберите любые предметы с устройства.

Холодильник издает звуки текущей воды, распыления и т.п.

- Принципы работы устройства включают в себя потоки воды и газа. >>> Это нормально и не является поломкой.

Из холодильника слышен звук, похожий на порывы ветра.

- Устройство использует для процесса охлаждения вентилятор. Это нормально и не является поломкой.

На внутренних стенках холодильника образовывается конденсат.

- Жаркая или влажная погода провоцирует обледенение и конденсацию. Это нормально и не является поломкой.
- Дверцы открывались часто или оставались открытыми длительные периоды времени. >>> Не открывайте дверцы слишком часто; если открыли, закройте.
- Дверца закрыта неплотно. >>> Закройте дверцу плотно.

На внешней стороне устройства или между дверцами образовывается конденсат.

- Погода окружающей среды может быть влажной, это вполне нормально при влажной погоде. >>> Конденсат исчезнет, когда снизится влажность.

Внутри плохо пахнет.

- Устройство не очищается регулярно. >>> Регулярно очищайте внутри устройства губкой, теплой и сатурированной водой.
- Некоторые виды материалов, из которых состоят контейнеры и упаковки, могут давать запах. >>> Используйте контейнеры и упаковки из не пахнущих материалов.
- Продукты были помещены в незакрывающиеся контейнеры. >>> Храните продукты в закрытых контейнерах. Из незакрытых пищевых продуктов могут выделяться микроорганизмы, вызывающие неприятные запахи.
- Уберите испорченные или продукты с истекшим сроком хранения из холодильника.

Дверца не закрывается.

- Упаковки с продуктами могут мешать закрытию дверцы. >>> Переместите предметы, блокирующие дверцу.
- Устройство не стоит на поверхности строго вертикально. Отрегулируйте стойки для балансировки холодильника.
- Поверхность пола неровная или неустойчивая. >>> Проверьте, достаточно ли ровна и устойчива поверхность для размещения на ней холодильника.

Емкость для овощей застрял.

- Пищевые продукты могут задевать верхнюю часть ящика. >>> Переложите пищевые продукты в ящике.



ПРЕДУПРЕЖДЕНИЕ: Если после следования инструкциям этого раздела проблема не решена, свяжитесь с вашим поставщиком или авторизованной сервисной службой. Не пытайтесь починить устройство самостоятельно.

Изготовитель: «Arcelik A.S.» Юридический адрес: Караач Джаддеси № 2-6 34445 Сютлюдже Стамбул, Турция (Karaağaç Caddesi No:2-6 Sütlüce, (34445,Turkey

Произведено в Турции

Импортер на территории РФ: ООО «БЕКО» Юридический адрес: 601021 Россия, Владимирская обл., Киржачский р-н, МОСП Першинское, дер. Федоровское, ул. Сельская, д. 49

Информацию о сертификации продукта Вы можете уточнить, позвонив на горячую линию 8-800-200-23-56

Дата производства включена в серийный номер продукта, указанный на этикетке, расположенной на продукте, а именно: первые две цифры серийного номера обозначают год производства, а последние две – месяц. Например, «10-100001-05» обозначает, что продукт произведен в мае 2010 года

Изготовитель оставляет за собой право на внесение изменений в конструкцию, дизайн и комплектацию электроприбора

изготовитель оставляет за собой право вносить изменения в конструкцию, дизайн и комплектацию электроприбора